





## BLUE dynamic

### Die wesentlichen Vorteile

-  Entspricht höchsten deutschen Qualitätsstandards
-  Patentiertes PowerFrame® Gitter für zuverlässige Startleistung, schnelle Ladefähigkeit und hohe Korrosionsbeständigkeit.
-  Erfüllt als Originalersatzteil alle Kriterien der Automobilhersteller

Für weitere Informationen [varta-automotive.com](http://varta-automotive.com)

### BESTELLINFORMATION

Europäische Typ-Nr. (ETN):	580400074
Artikel-Nummer:	5804000743132
Kurzbezeichnung:	F16
Strichcode:	4016987143629
UK-Code:	115
Verpackungseinheit:	1
Palette / Karton:	36

### TECHNISCHE INFORMATION

Spannung [V]:	12	Bodenleiste:	B13
Batterie-Kapazität [Ah]:	80	Schaltung:	0
Kälteprüfstrom EN [A]:	740	Polart:	1
Länge [mm]:	315	Gehäusegröße:	H7/LN4
Breite [mm]:	175	Gewicht gug (kg):	19,1
Höhe [mm]:	190		

# ZEICHNUNGEN

**B13**

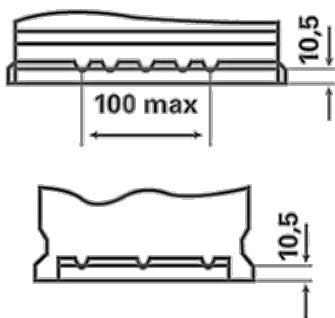

**0**

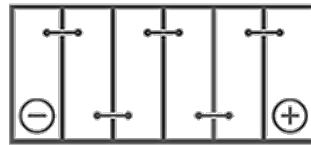

**1**

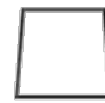

ø 19,5  
H 18



ø 17,9  
H 18



pos.

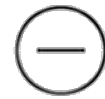

neg.