





BLUE dynamic

Die wesentlichen Vorteile

-  Entspricht höchsten deutschen Qualitätsstandards
-  Patentiertes PowerFrame® Gitter für zuverlässige Startleistung, schnelle Ladefähigkeit und hohe Korrosionsbeständigkeit.
-  Erfüllt als Originalersatzteil alle Kriterien der Automobilhersteller

Für weitere Informationen varta-automotive.com

BESTELLINFORMATION

| | |
|----------------------------|---------------|
| Europäische Typ-Nr. (ETN): | 572409068 |
| Artikel-Nummer: | 5724090683132 |
| Kurzbezeichnung: | E43 |
| Strichcode: | 4016987119556 |
| UK-Code: | 100 |
| Verpackungseinheit: | 1 |
| Palette / Karton: | 48 |

TECHNISCHE INFORMATION

| | | | |
|--------------------------|-----|-------------------|---------|
| Spannung [V]: | 12 | Bodenleiste: | B13 |
| Batterie-Kapazität [Ah]: | 72 | Schaltung: | 0 |
| Kälteprüfstrom EN [A]: | 680 | Polart: | 1 |
| Länge [mm]: | 278 | Gehäusegröße: | T6/LBN3 |
| Breite [mm]: | 175 | Gewicht gug (kg): | 17,05 |
| Höhe [mm]: | 175 | | |

ZEICHNUNGEN

B13

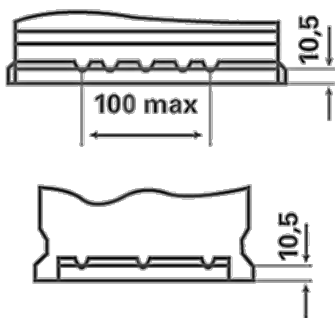

0

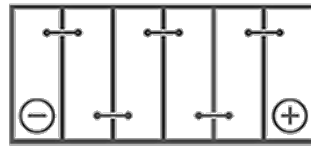

1

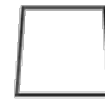

ø 19,5
H 18

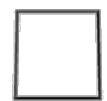

ø 17,9
H 18



pos.

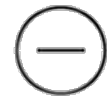

neg.