





BLACK dynamic

Die wesentlichen Vorteile

-  Entspricht höchsten deutschen Qualitätsstandards
-  Patentiertes PowerFrame® Gitter für zuverlässige Startleistung, schnelle Ladefähigkeit und hohe Korrosionsbeständigkeit.
-  Erfüllt die Anforderungen der OE als passendes Ersatzteil

Für weitere Informationen varta-automotive.com

BESTELLINFORMATION

Europäische Typ-Nr. (ETN):	570409064
Artikel-Nummer:	5704090643122
Kurzbezeichnung:	E13
Strichcode:	4016987119426
UK-Code:	096
Verpackungseinheit:	1
Palette / Karton:	48

TECHNISCHE INFORMATION

Spannung [V]:	12	Bodenleiste:	B13
Batterie-Kapazität [Ah]:	70	Schaltung:	0
Kälteprüfstrom EN [A]:	640	Polart:	1
Länge [mm]:	278	Gehäusegröße:	H6/LN3
Breite [mm]:	175	Gewicht gug (kg):	16,6
Höhe [mm]:	190		

ZEICHNUNGEN

B13

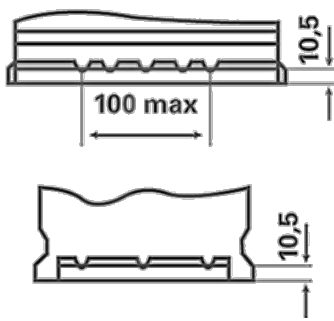

0

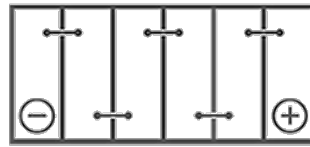

1

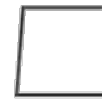

ø 19,5
H 18



ø 17,9
H 18



pos.

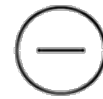

neg.