





BLACK dynamic

Die wesentlichen Vorteile

-  Entspricht höchsten deutschen Qualitätsstandards
-  Patentiertes PowerFrame® Gitter für zuverlässige Startleistung, schnelle Ladefähigkeit und hohe Korrosionsbeständigkeit.
-  Erfüllt die Anforderungen der OE als passendes Ersatzteil

Für weitere Informationen varta-automotive.com

BESTELLINFORMATION

Europäische Typ-Nr. (ETN):	556400048
Artikel-Nummer:	5564000483122
Kurzbezeichnung:	C14
Strichcode:	4016987119396
UK-Code:	027
Verpackungseinheit:	1
Palette / Karton:	63

TECHNISCHE INFORMATION

Spannung [V]:	12	Bodenleiste:	B13
Batterie-Kapazität [Ah]:	56	Schaltung:	0
Kälteprüfstrom EN [A]:	480	Polart:	1
Länge [mm]:	242	Gehäusegröße:	H5/LN2
Breite [mm]:	175	Gewicht gug (kg):	13,7
Höhe [mm]:	190		

ZEICHNUNGEN

B13

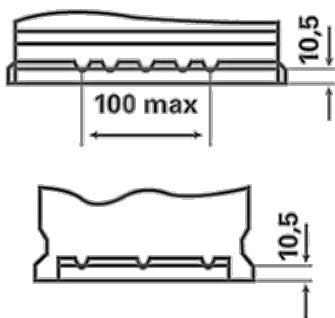

0

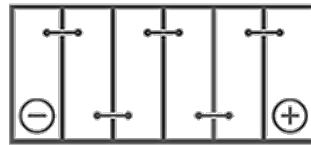

1

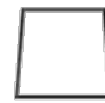

ø 19,5
H 18



ø 17,9
H 18



pos.

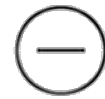

neg.