





BLACK dynamic

Die wesentlichen Vorteile

-  Entspricht höchsten deutschen Qualitätsstandards
-  Patentiertes PowerFrame® Gitter für zuverlässige Startleistung, schnelle Ladefähigkeit und hohe Korrosionsbeständigkeit.
-  Erfüllt die Anforderungen der OE als passendes Ersatzteil

Für weitere Informationen varta-automotive.com

BESTELLINFORMATION

Europäische Typ-Nr. (ETN):	553401050
Artikel-Nummer:	5534010503122
Kurzbezeichnung:	C11
Strichcode:	4016987143612
UK-Code:	065
Verpackungseinheit:	1
Palette / Karton:	63

TECHNISCHE INFORMATION

Spannung [V]:	12	Bodenleiste:	B13
Batterie-Kapazität [Ah]:	53	Schaltung:	0
Kälteprüfstrom EN [A]:	500	Polart:	1
Länge [mm]:	242	Gehäusegröße:	T5/LNB2
Breite [mm]:	175	Gewicht gug (kg):	13,27
Höhe [mm]:	175		

ZEICHNUNGEN

B13

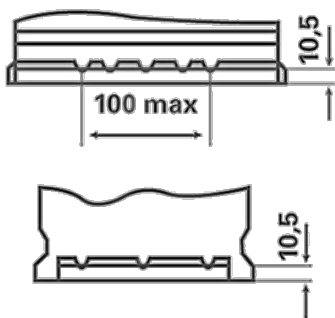

0

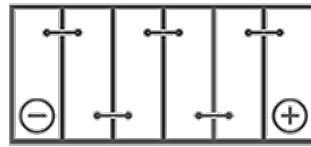

1

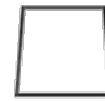

ø 19,5
H 18



ø 17,9
H 18



pos.

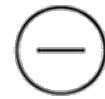

neg.